

"E.G.O-Produktbereiche"

-  Weltweite E.G.O. Präsenz
-  Anschluß der Signalkontakte bei EGO. Steuerelementen
-  Restwärmeanzeige bei EGO Strahlungsheizkörpern
-  EGO Brückenheizkörper mit EGO Energieregler
-  EGO Automatik-Kochplatten mit EGO mit Kapillarrohrreglern
-  EGO Automatik-Kochplatten und EGO Automatik-Kontaktheizkörper mit EGO mit Kapillarrohrreglern
-  EGO Kochplatten und Kontaktheizkörper mit EGO Energieregler
-  EGO Einkreis-Strahlungsheizkörper mit EGO Energieregler
-  EGO Halogen-Strahlungsheizkörper mit EGO Energieregler
-  EGO Energieregler mit Ankochautomatik für EGO Einkreis-Heizkörper
-  EGO Energieregler mit Ankochautomatik für EGO Zweikreis-/Mehrkreis-Heizkörper
-  EGO Zweikreis-Strahlungsheizkörper mit EGO Energieregler
-  EGO Mehrkreis-Strahlungskörper (symmetrisch) mit EGO Energieregler
-  EGO Mehrkreis-Strahlungsheizkörper (asymmetrisch) mit EGO Energieregler
-  EGO Siebentakt-Strahlungsheizkörper, -Kochplatten und -Blitzkochplatten mit EGO-Siebentakt-Schaltern
-  EGO Siebentakt-Kochplatten und -Blitzkochplatten mit EGO-Geräteschaltern-Viertakt-Schaltung

Produktions- und Vertriebsgesellschaften

China, Deutschland, Frankreich, Griechenland, Italien, Kroatien, Österreich, Schweiz, Slowenien, Südafrika, Spanien, Türkei, USA



Vertriebsgesellschaften

Australien, Finnland, Frankreich, Hong Kong, Japan, Neuseeland, Norwegen, Spanien, Schweiz, Großbritannien

Vertretungen

Argentinien, Brasilien, Chile, Kolumbien, Island, Israel, Korea, Libanon, Singapur, Taiwan, Uruguay

Übersicht | vor

Anschluß der Signalkontakte bei EGO. Steuerelementen

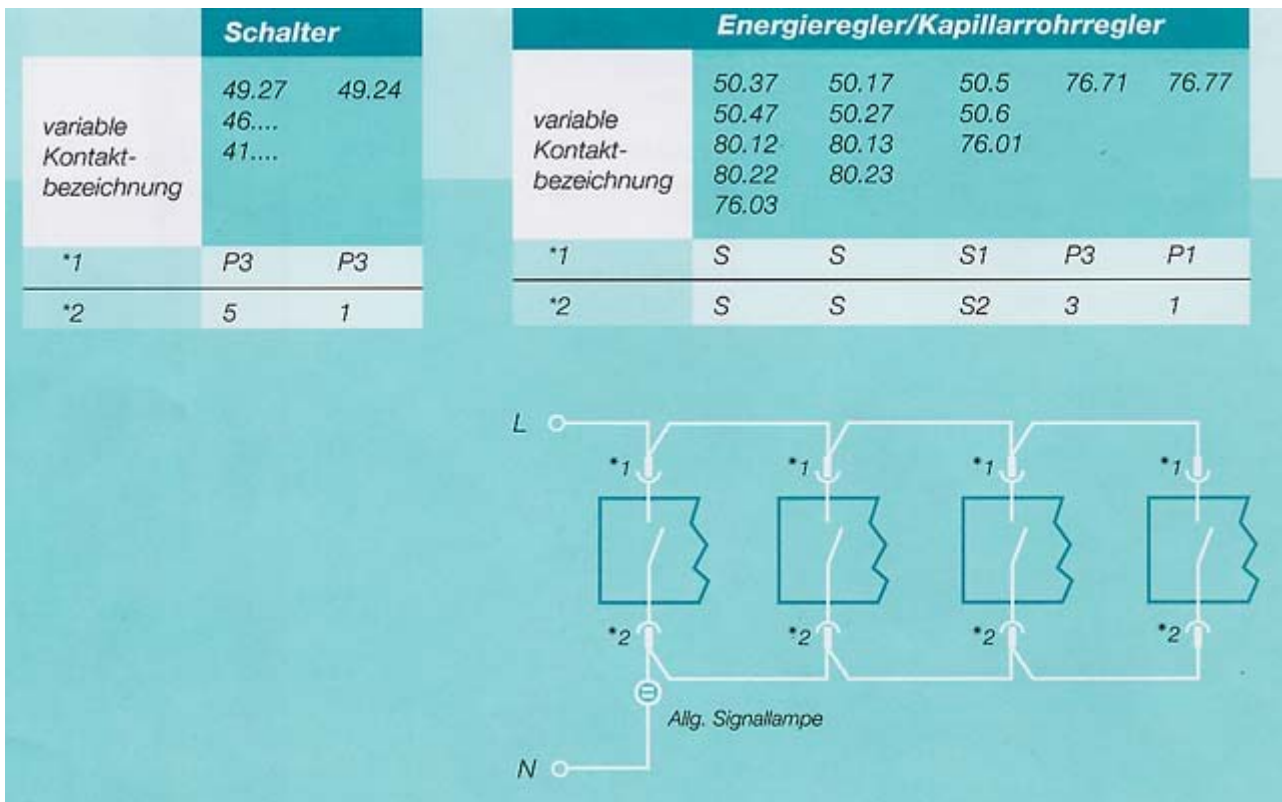

zurück | vor

Restwärmanzeige bei EGO Strahlungsheizkörper

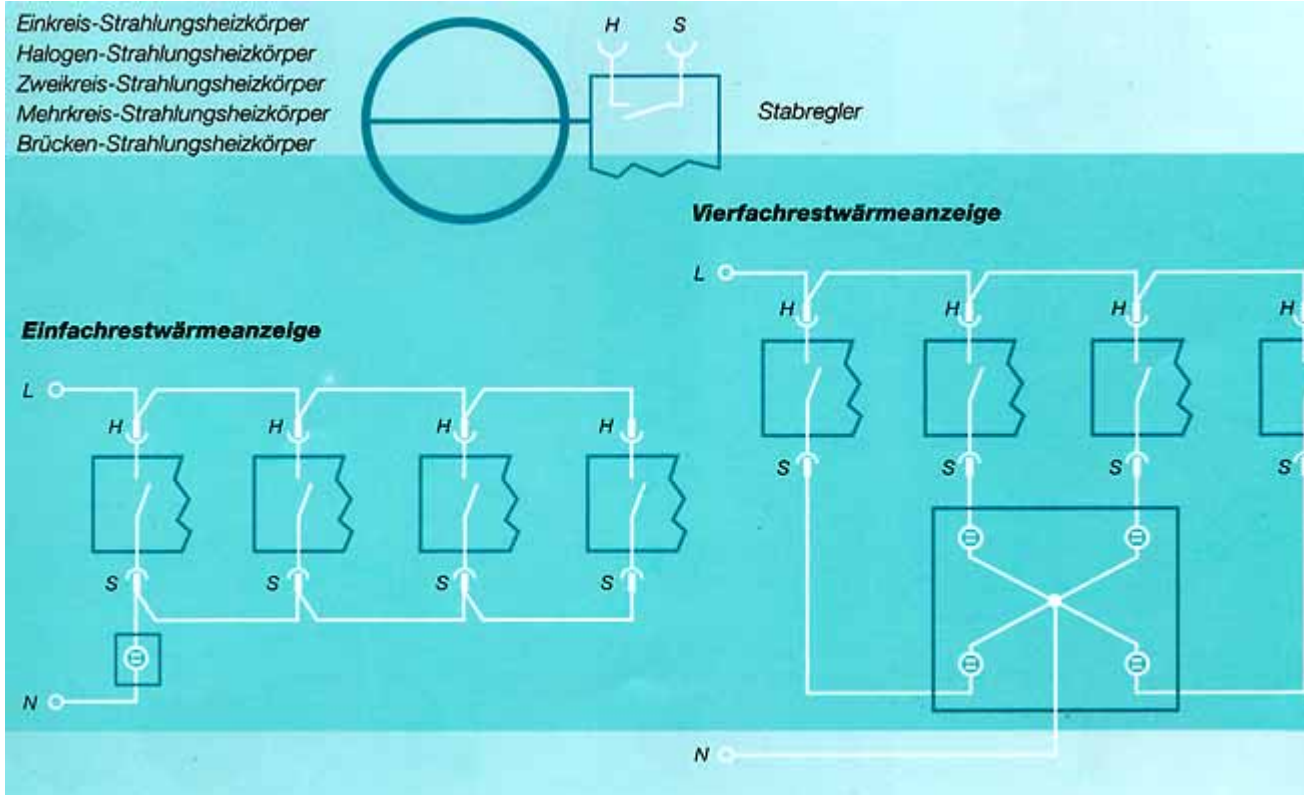

[zurück](#) | [vor](#)

EGO Brückenheizkörper mit EGO Energiereglern

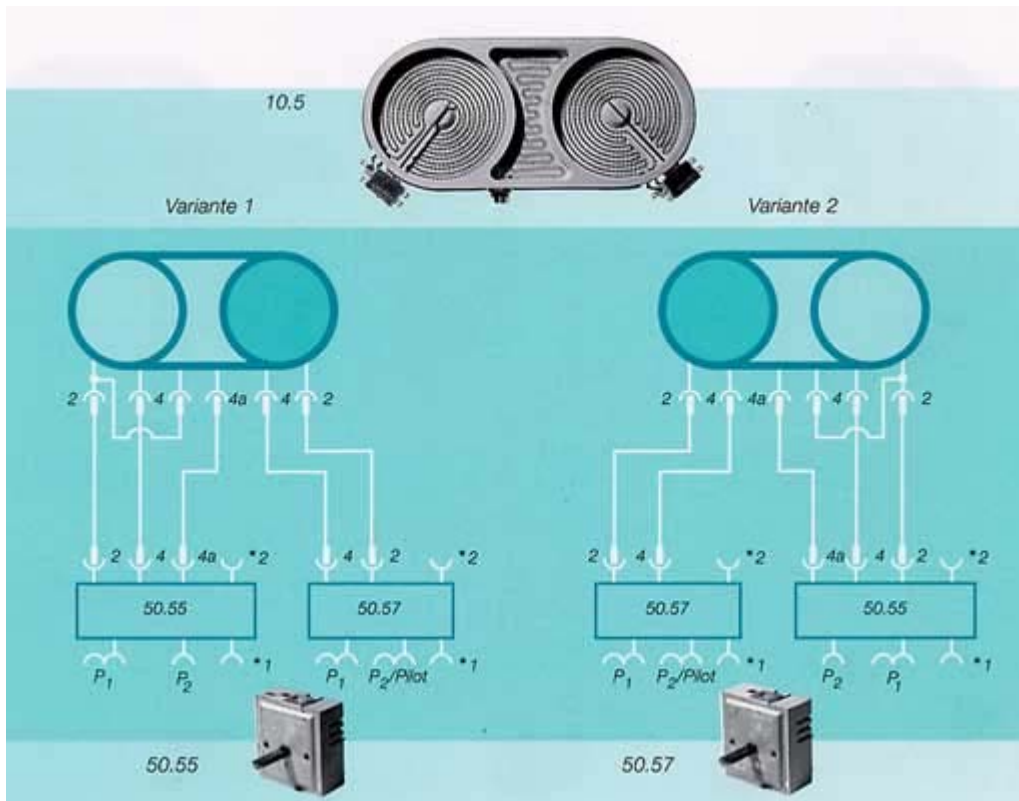

Signalkontaktanschluß

Restwärmeanzeige

[zurück](#) | [vor](#)

EGO Automatik-Kochplatten mit EGO mit Kapillarrohrreglern

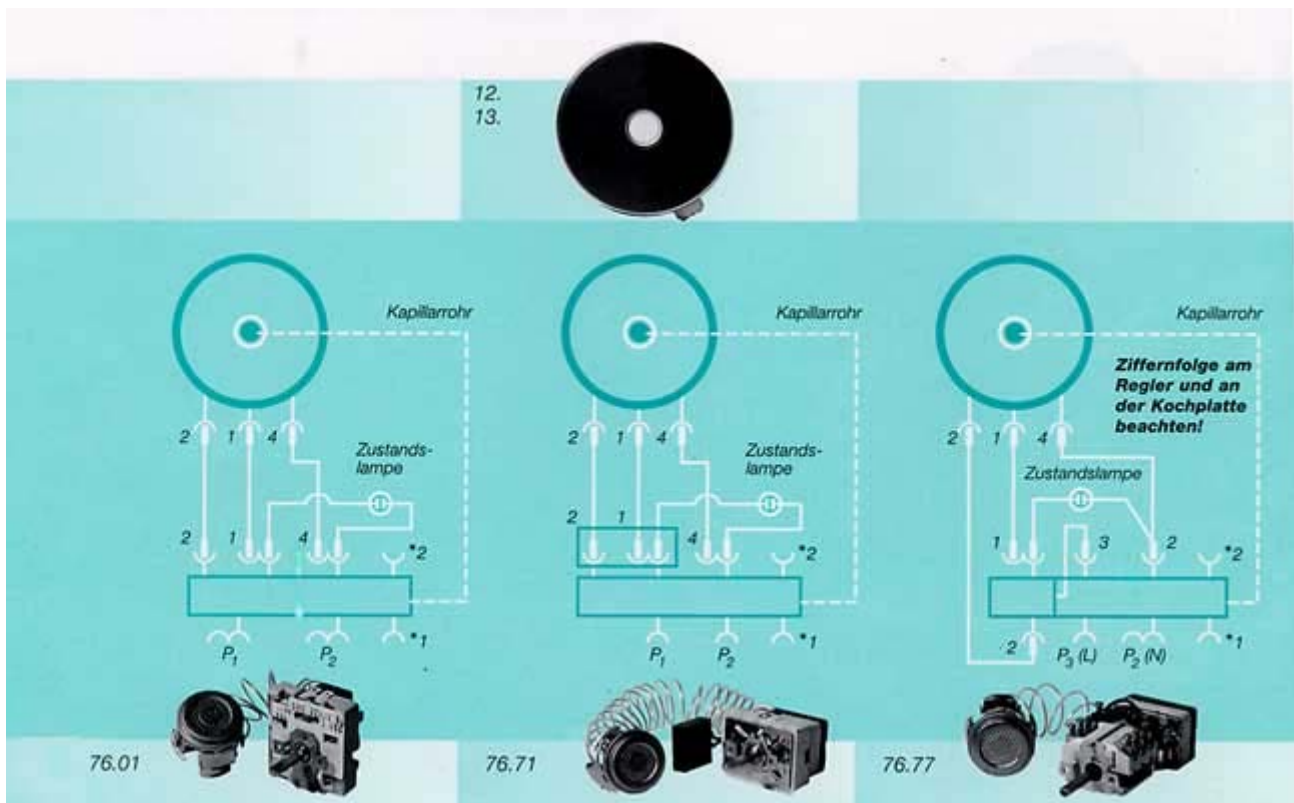

Signalkontaktanschluß

[zurück](#) | [vor](#)

EGO Automatik Kochplatten und EGO Automatik-Kontaktheizkörper mit EGO Kapillarrohrreglern 76.03

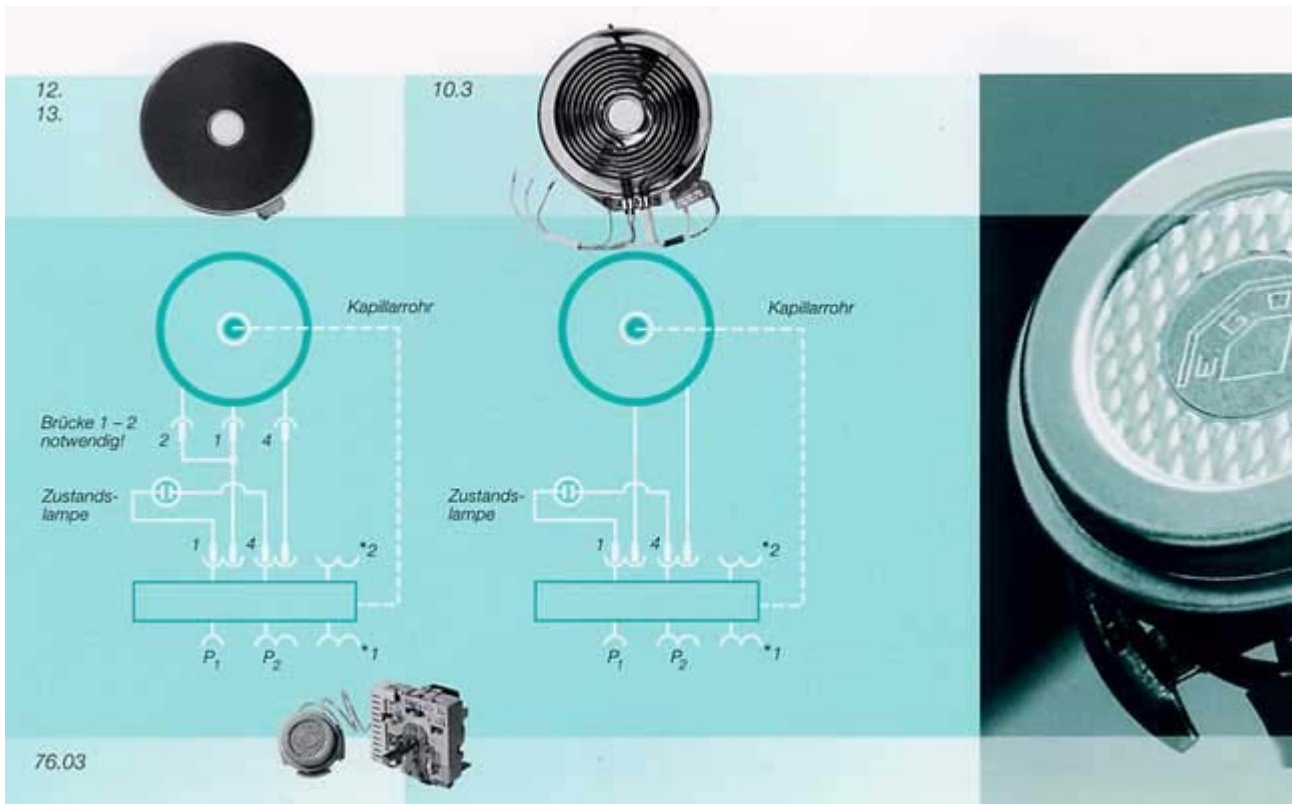

Signalkontaktanschluß
Kontaktheizkörper/Alternativ, Kontaktheizkörper mit Energieregler

zurück | vor

EGO Kochplatten und EGO Kontaktheizkörpern mit EGO Energieregler

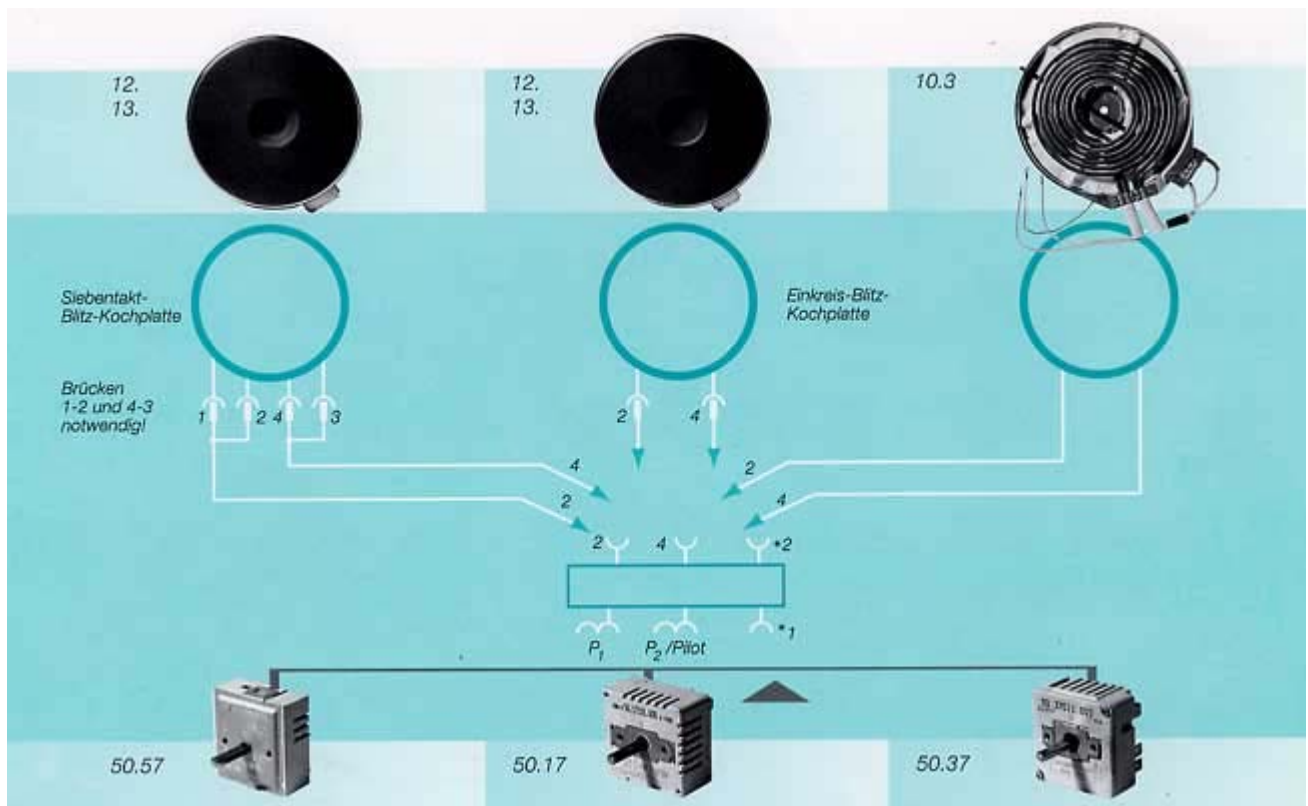

Signalkontaktanschluß

[zurück](#) | [vor](#)

EGO Einkreis-Strahlungsheizkörper mit EGO Energiereglern

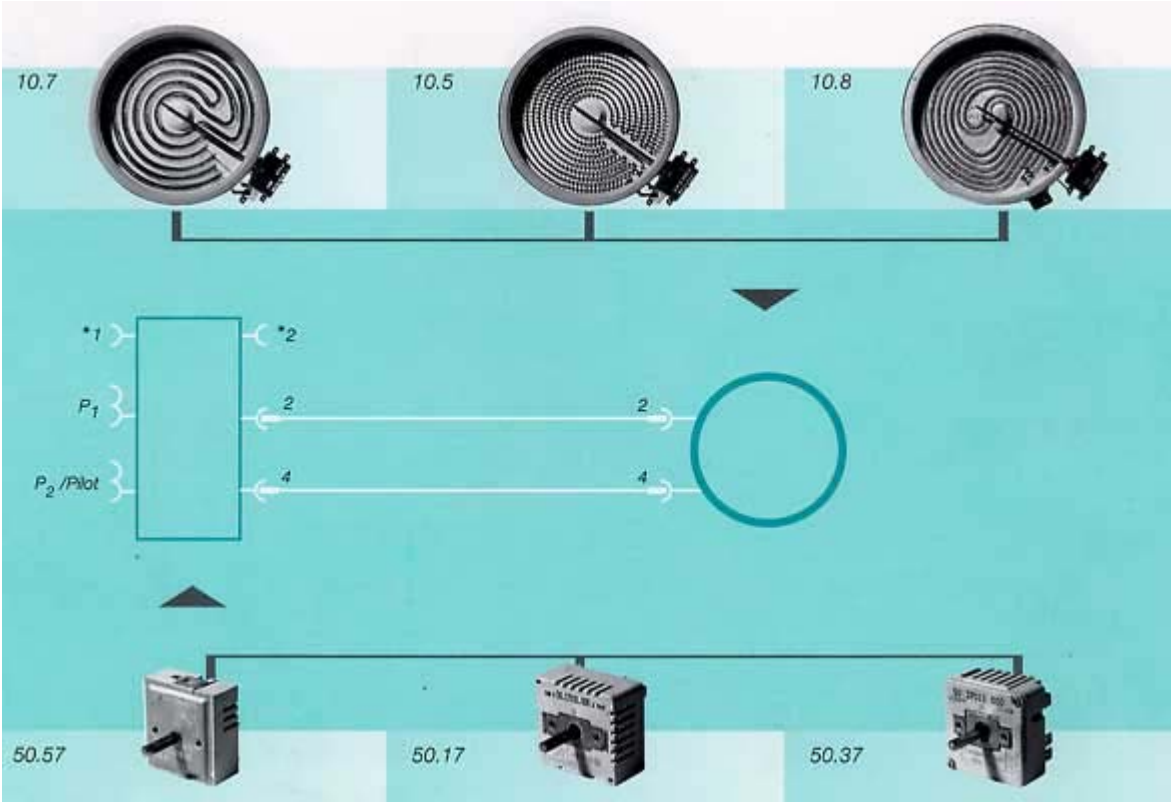

Hinweis: 10.8 wird nicht mehr gefertigt, bitte durch 10.7 oder 10.5 ersetzen

Signalkontaktanschluß

zurück | vor

EGO Halogen-Strahlungsheizkörper mit EGO Energiereglern

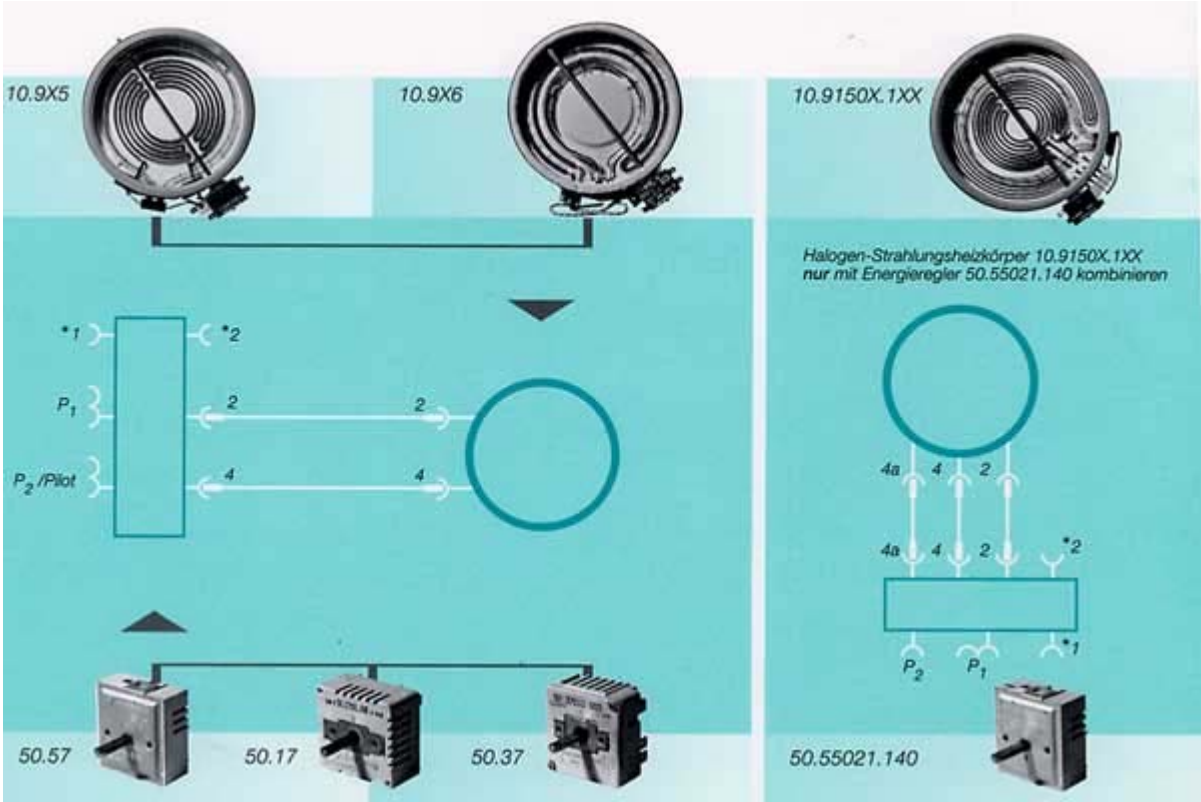

Hinweis: 10.9X6 wird nicht mehr gefertigt, bitte durch 10.9X5 ersetzen

Signalkontaktanschluß

Restwärmeanzeige

zurück | vor

EGO Energieregler mit Ankochautomatik für EGO Einkreis-Heizkörper

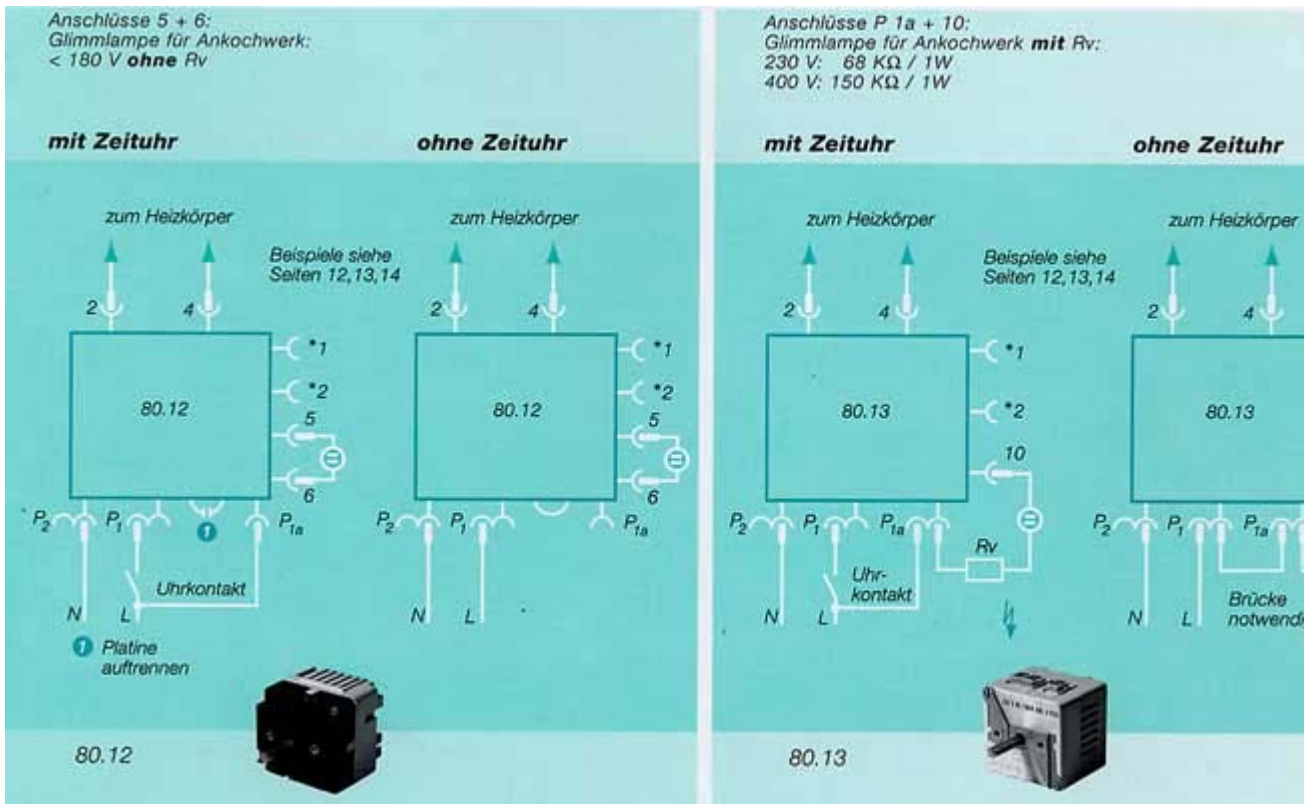

Hinweis: 80.12 wird nicht mehr gefertigt, bitte durch 80.13 ersetzen

Achtung: 80.13 unbedingt mit RV betreiben, ansonsten Kurzschluß

Signalkontaktanschluß

zurück | vor

EGO Energieregler mit Ankochautomatik für EGO Zweikreis- /Mehrkreis-Heizkörper

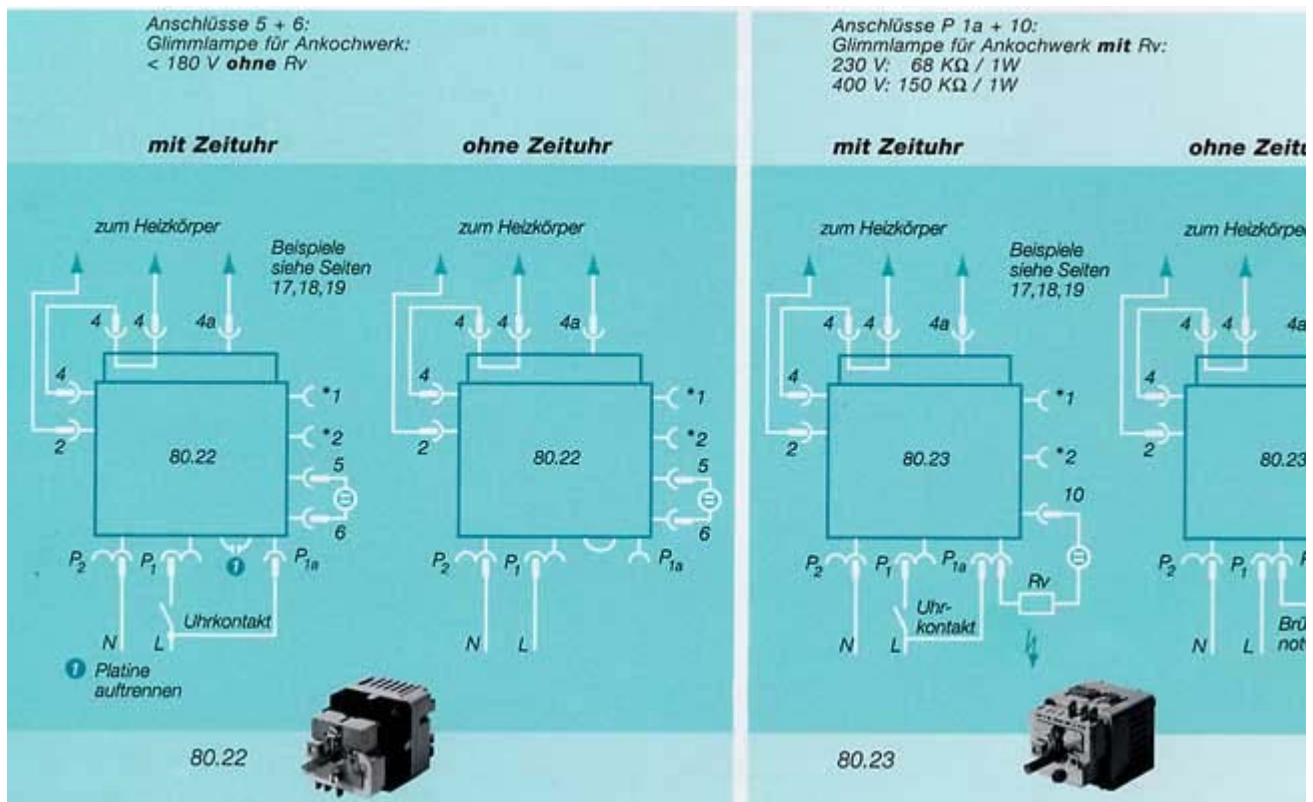

Hinweis: 80.12 wird nicht mehr gefertigt, bitte durch 80.13 ersetzen

Achtung: 80.13 unbedingt mit RV betreiben, ansonsten Kurzschluß

Signalkontaktanschluß

zurück | vor

EGO Zweikreis-Strahlungsheizkörper mit EGO Energiereglern

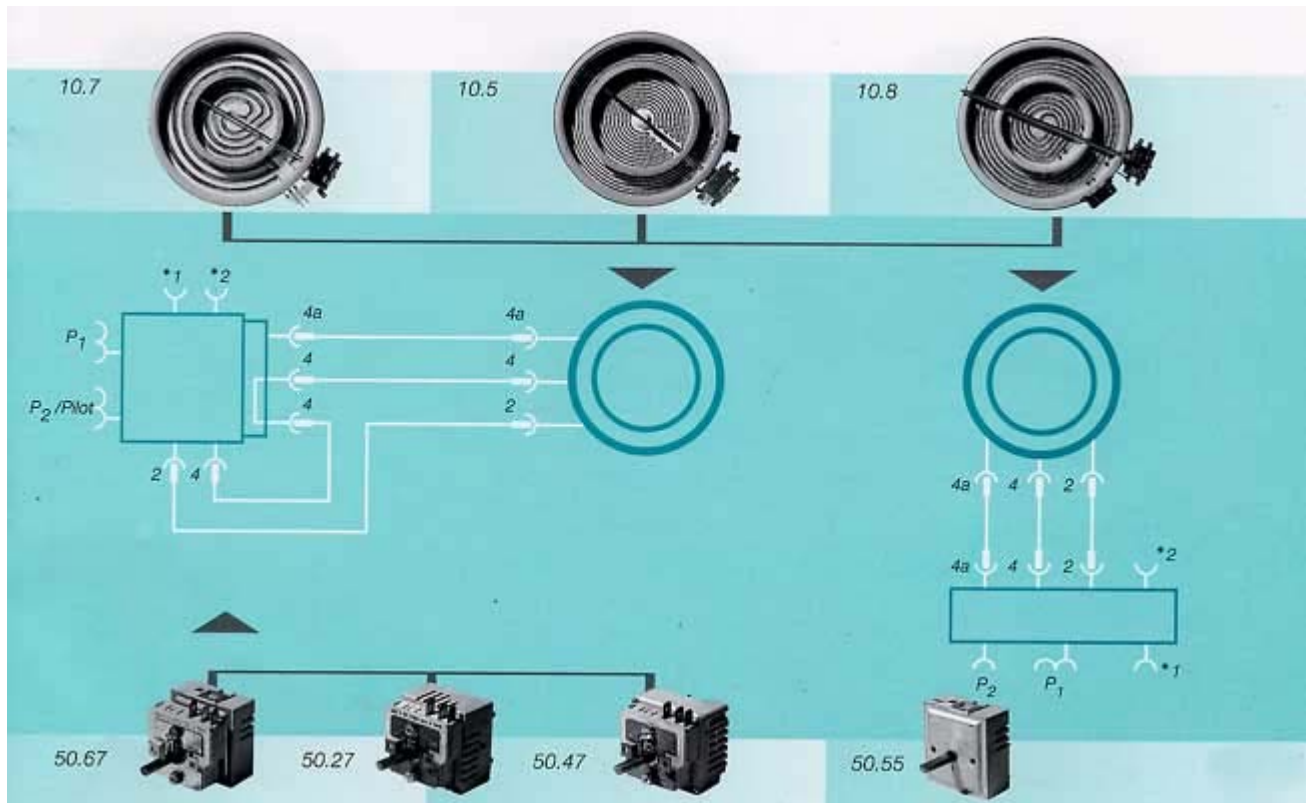

Hinweis: 10.8 wird nicht mehr gefertigt, bitte durch 10.7 oder 10.5 ersetzen

[zurück](#) | [vor](#)

EGO Mehrkreis-Strahlungsheizkörper (symmetrisch) mit EGO Energieregler

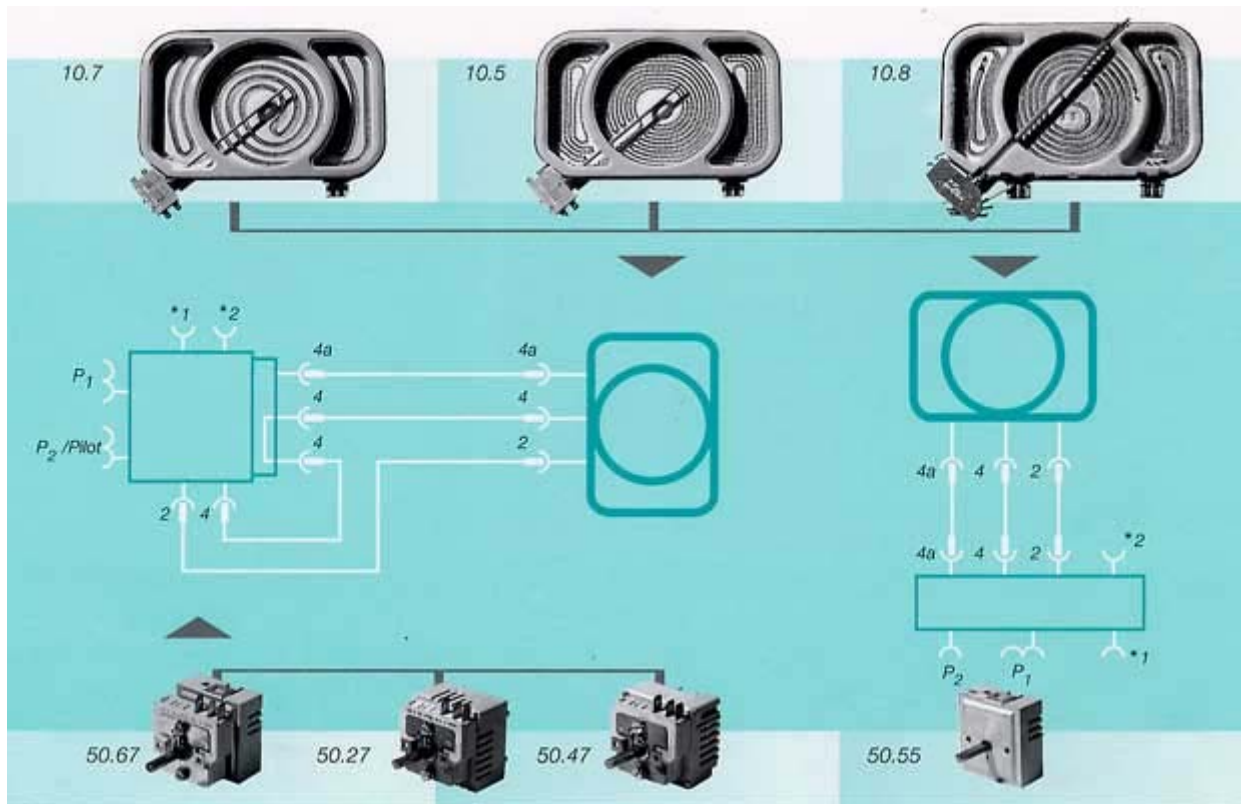

Hinweis: 10.8 wird nicht mehr gefertigt, bitte durch 10.7 oder 10.5 ersetzen

Signalkontaktanschluß

Restwärmeanzeige

zurück | vor

EGO Mehrkreis-Strahlungsheizkörper (asymmetrisch) mit EGO Energieregler

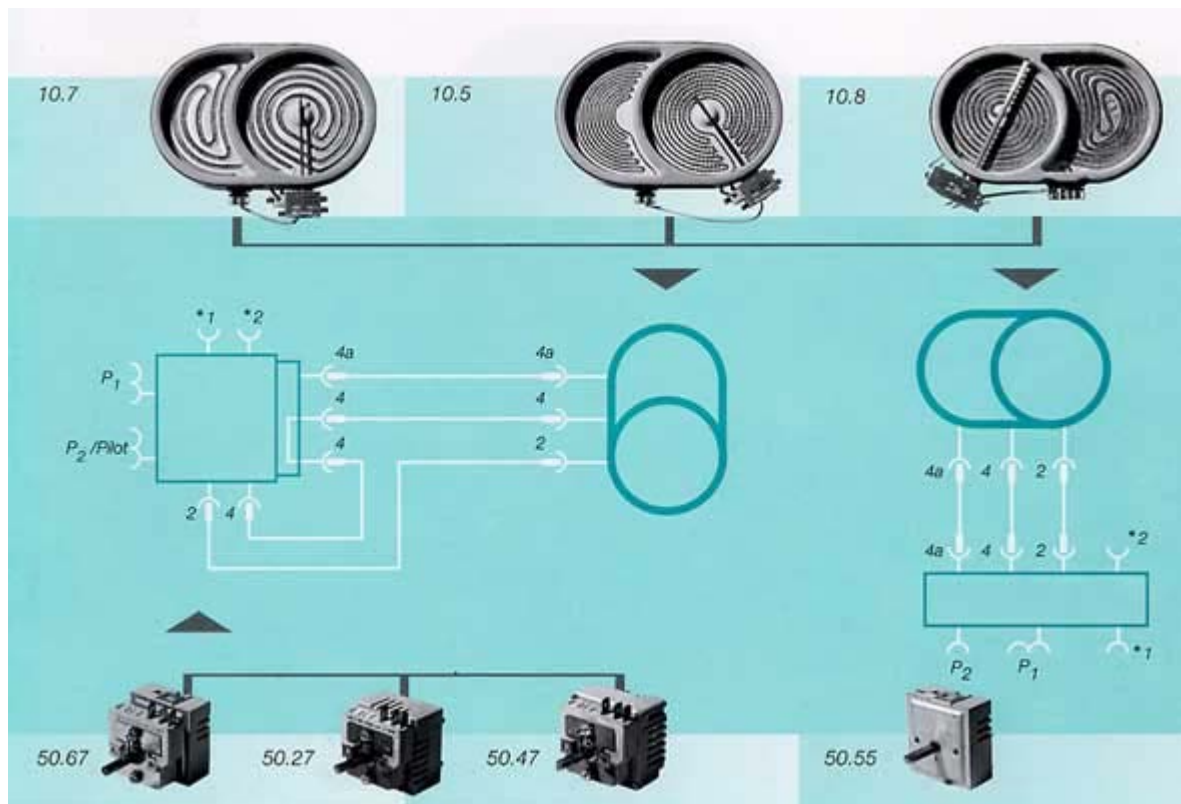

Hinweis: 10.8 wird nicht mehr gefertigt, bitte durch 10.7 oder 10.5 ersetzen

Signalkontaktanschluß

Restwärmeanzeige

zurück | vor

EGO Siebentakt-Strahlungsheizkörper, EGO Siebentakt-Kochplatten und EGO Siebentakt-Blitzkochplatten mit EGO Siebentakt-Schaltern

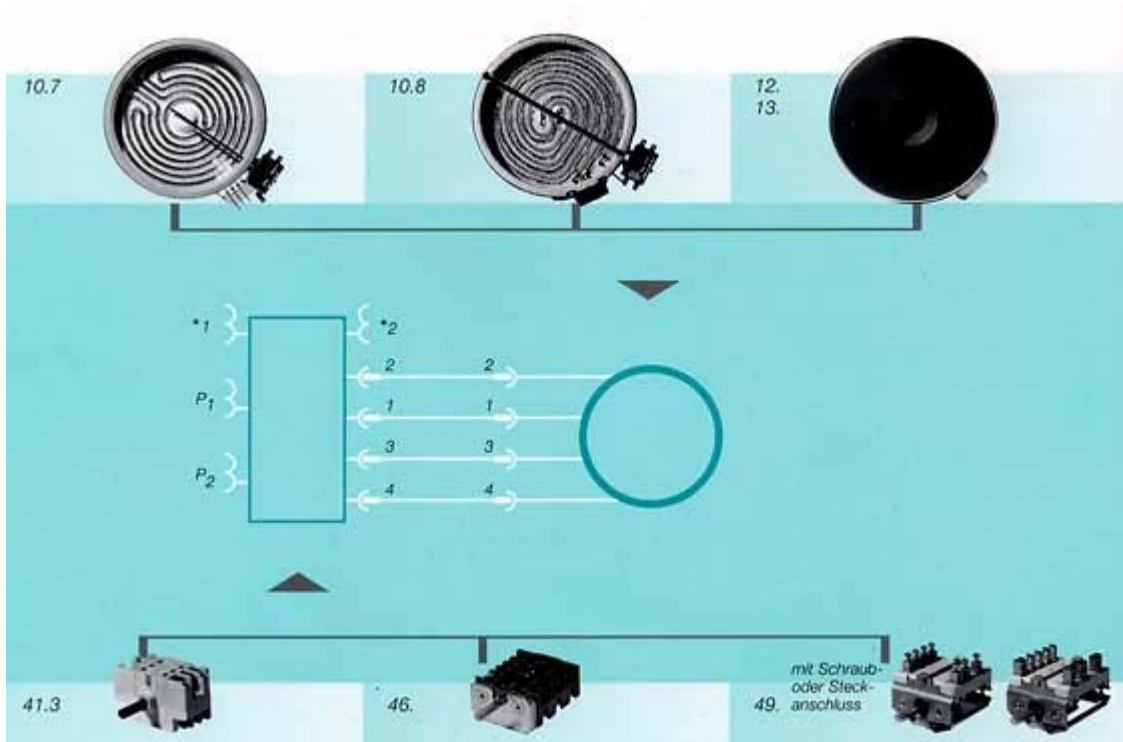

Hinweis: 10.8 wird nicht mehr gefertigt, bitte durch 10.7 ersetzen

Restwärmeanzeige bei Strahlungsheizkörper / Signalkontaktanschluß

zurück | vor

EGO Siebentakt-Strahlungsheizkörper, EGO Siebentakt-Kochplatten und EGO Siebentakt-Blitzkochplatten mit EGO Siebentakt-Schaltern

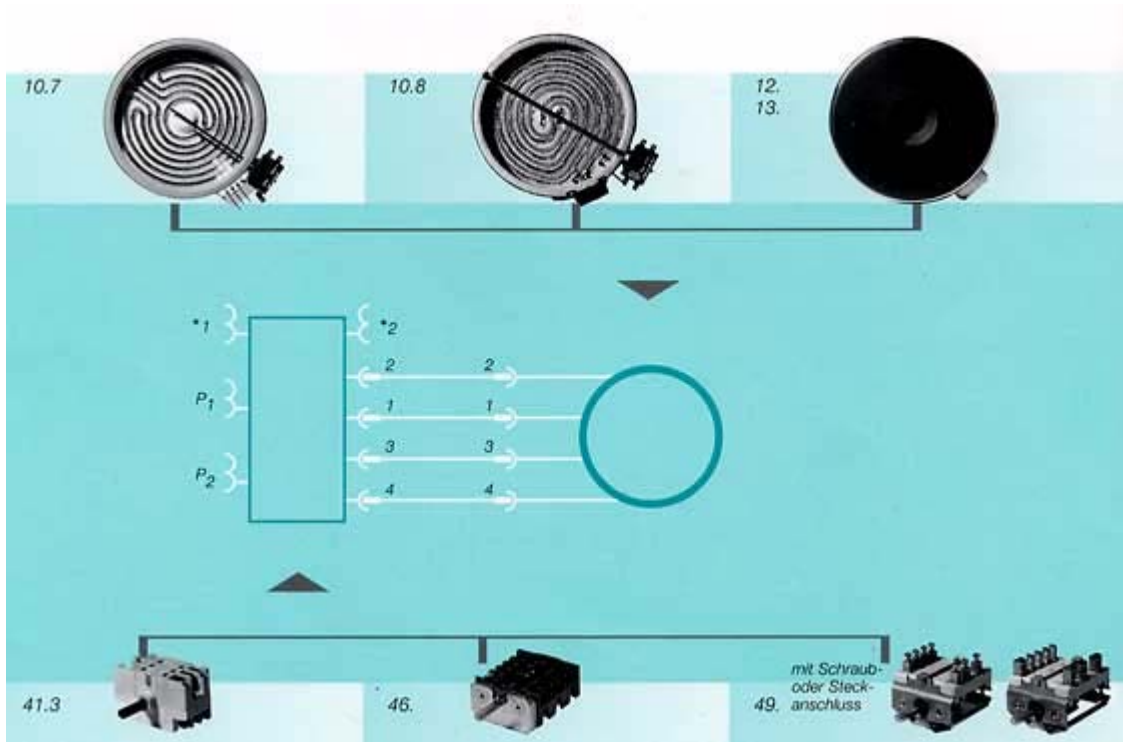

Hinweis: 10.8 wird nicht mehr gefertigt, bitte durch 10.7 ersetzen

Restwärmeanzeige bei Strahlungsheizkörper / Signalkontaktanschluß

zurück | vor

EGO Siebentakt-Kochplatten und EGO Siebentakt-Blitzkochplatten mit EGO Geräteschaltern-Viertakt-Schaltung

12.
13.



Brücke 3-4 notwendig!

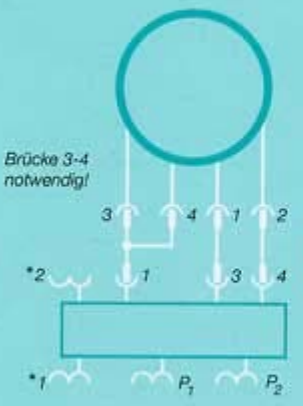

Ziffernfolge am Schalter und an der Kochplatte beachten!

46.



12.
13.



Brücke 3-4 notwendig!

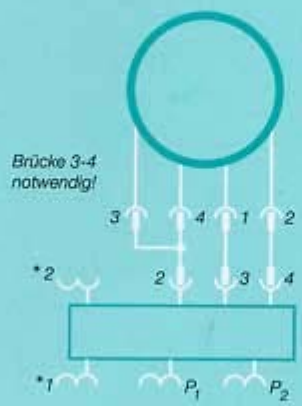

Ziffernfolge am Schalter und an der Kochplatte beachten!

49.

mit Schraub- oder Steckanschluss



Signalkontaktanschluß

[zurück](#) | [Übersicht](#)